

Zorgvuldig bewaren!

Gebbruikersinstructie

Kamerthermostaat Nefit ModuLine 20

Algemeen

De kamerthermostaat Nefit ModuLine 20 is een modulerende kamerthermostaat, die voorzien is van:

- Een draaiknop voor het instellen van de gewenste temperatuur;
- Een display, waarop de heersende of de ingestelde temperatuur afgelezen kan worden;
- Een programmeertoets, waarmee een automatische nachtverlaging ingeschakeld kan worden;
- Een in-/ uitschakelbare automatische energiebesparende tapwaterregeling.

Voor het foutloos functioneren van de kamerthermostaat dienen in de ruimte, waarin de kamerthermostaat is geplaatst, alle radiatorkranen volledig te zijn geopend.

In de ruimte, waarin de kamerthermostaat Nefit ModuLine 20 is geplaatst, mogen geen thermostatische radiatorkranen geplaatst zijn!

De kamerthermostaat mag niet zijn blootgesteld aan de directe invloed van vreemde warmtebronnen.

Ruimtetemperatuur handmatig instellen

- Draai de draaiknop, tot de gewenste ruimtetemperatuur wordt weergegeven. Het symbool  geeft aan dat de ruimtetemperatuur wordt ingesteld.

Na 4 seconden verdwijnt het symbool  en de indicatie van de gewenste ruimtetemperatuur. De gemeten werkelijke ruimtetemperatuur wordt weer weergegeven.

Automatische nachtverlaging inschakelen

Het temperatuurverschil tussen dagbedrijf en nachtverlaging is fabrieksmatig ingesteld op 4 °C. Dit betekent dat de nachttemperatuur 4 °C lager is dan de dagtemperatuur, die is ingesteld met de draaiknop.

- Druk kort op de toets  wanneer de nachtverlaging moet beginnen, b.v. 22.00 uur.

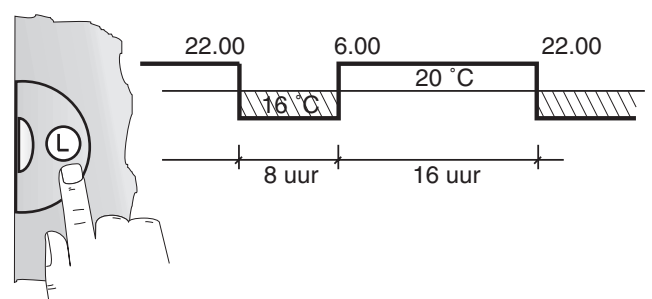
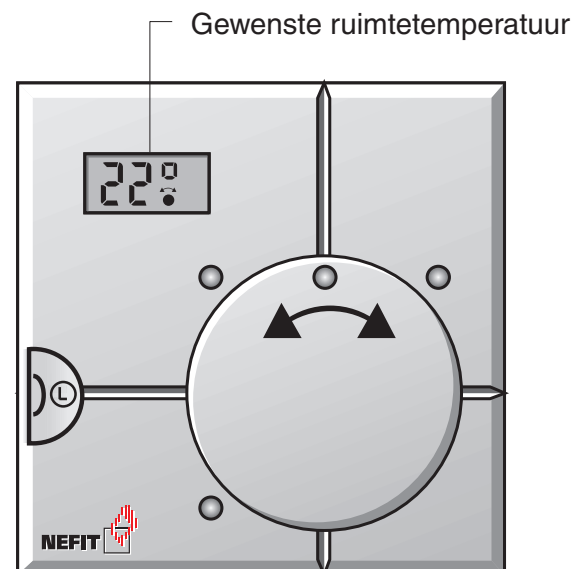

Op het display wordt gedurende 4 seconden een lagere gewenste nacht-ruimtetemperatuur en de symbolen ☺, ☾ en ↻ weergegeven. De symbolen ☺ en ☾ verschijnen als indicatie dat uw verwarming nu in automatisch bedrijf met nachtverlaging loopt.

Na 4 seconden springt de indicatie naar de gemeten ruimtetemperatuur en het symbool ↻ verdwijnt.

Na het beëindigen van de nachtverlaging geeft het display alleen nog de ruimtetemperatuur en het symbool ☺ weer.

Bij een nieuwe nachtverlaging wordt weer extra het symbool ☾ weergegeven.

Voorbeeld: Wanneer u de toets  om 15.00 uur indrukt, dan begint de nachtverlaging dagelijks om 15.00 uur gedurende b.v. 8 uur.

Gemeten ruimtetemperatuur



Gewenste nacht-ruimtetemperatuur (4 seconden op het display)

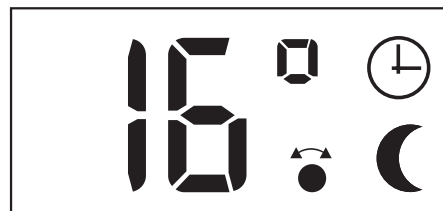

Gemeten ruimtetemperatuur (tijdens de automatische nachtverlaging)



Gemeten ruimtetemperatuur (tijdens het automatisch dagbedrijf)



Automatische nachtverlaging uitschakelen

- Druk kort op de toets  en laat deze weer los.

Op het display wordt gedurende 4 seconden de gewenste dag-ruimtetemperatuur en het symbool ↻ weergegeven en de symbolen ☺ en ☾ verdwijnen op het display.

Uw verwarming loopt nu continu in dagbedrijf zonder nachtverlaging.

Na 4 seconden springt de indicatie naar de gemeten ruimtetemperatuur.

Gewenst dag-ruimtetemperatuur

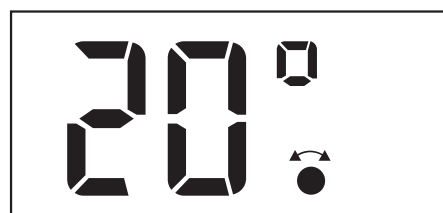

Gemeten ruimtetemperatuur





Duur van de nachtverlaging instellen

Met deze functie kan de duur van de nachtverlaging in uren worden ingesteld.

De fabrieksinstelling is 8 uur.

Het instelbereik is 1–12 uur.

Er mag niet aan de draaiknop worden gedraaid.

- Druk op de toets  en houd deze ingedrukt, tot de uurindicatie knippert.
- Laat de toets  kort los en druk deze opnieuw in. Door de knop meermaals los te laten en in te drukken, wordt het aantal uren veranderd.

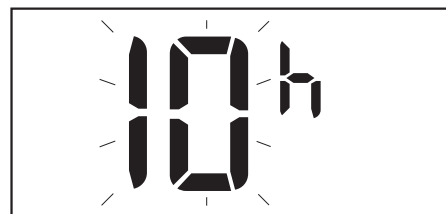
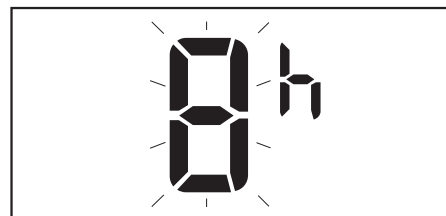

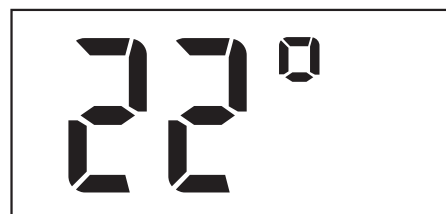

Na 4 seconden springt de indicatie naar de gemeten ruimtetemperatuur.

De ingestelde uren van de nachtverlaging zijn opgeslagen.



Stroomuitval

Na een stroomuitval begint de kamerthermostaat onmiddellijk met continu dagbedrijf. De symbolen  en  worden niet weergegeven. De duur van de nachtverlaging blijft behouden. Het begin van de nachtverlaging dient door kort indrukken van de toets  opnieuw te worden gestart, b.v. om 22.00 uur.

Voor de installateur!

Algemeen

Het serviceniveau voor de installateur wordt bereikt door met een spits voorwerp links zijdelings in het gaatje te drukken.

Op het serviceniveau kan het volgende worden ingesteld:

- Regelkarakteristiek
- Temperatuurverschil tussen dagbedrijf en nachtverlaging
- Continue warm water bereiden of tijdelijk aangepast aan het verwarmingsmodus

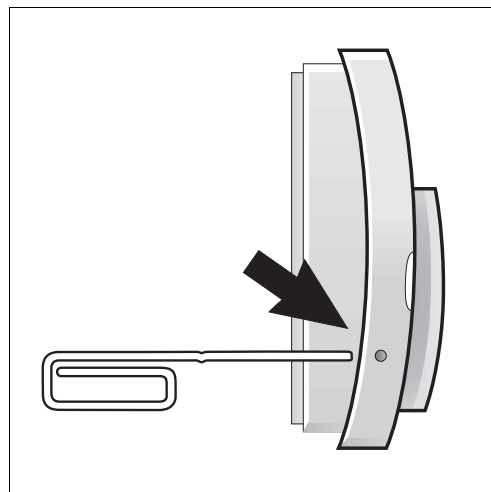

Regelkarakteristiek

De fabrieksinstelling is “11”.
Het instelbereik is 11, 12 of 13.

Effect van de instelling op de regeling

Instelling	P-bereik	Toelichting en toepassingsadvies
11	$\pm 1,5$ K	Fabrieksinstelling; geschikt voor verwarmingsinstallaties met een normale tot grote waterinhoud (≥ 15 l / kW) en woningen met een gemiddeld tot groot warmteopnemingsvermogen, algemeen voor installaties, die thermisch traag reageren.
12	$\pm 2,0$ K	Afwijkingen van de gemeten ruimtetemperatuur m.b.t. de gewenste waarde worden langzamer verwerkt dan bij instelling 11. Wanneer met instelling 11, b.v. bij het op temperatuur brengen na de nachtverlaging, de ruimtetemperatuur boven de ingestelde waarde uitkomt, dan verbetert instelling 12 de reactiewijze van de Nefit ModuLine 20.
13	$\pm 2,5$ K	Afwijkingen van de gemeten ruimtetemperatuur m.b.t. de gewenste waarde worden duidelijk trager verwerkt dan bij instelling 11 en 12. Wanneer een verwarmingsinstallatie b.v. vanwege een geringe waterinhoud van de installatie, grote verwarmingslichamen of isolatie aan de binnenwanden snel op een verhoogde warmtetoevoer reageert, dan kan dit met instelling 11 leiden tot een merkbare stijging van de ruimtetemperatuur boven de gewenste waarde. In dit geval wordt instelling 13 aanbevolen.

Regelkarakteristiek wijzigen

- Druk met een spits voorwerp kort in het zijdelingse gaatje en laat dit meteen weer los.
- Op het display verschijnt “11”
- De veranderbare tweede “1” knippert.
Er mag niet aan de draaiknop worden gedraaid.
- Druk de toets  in en laat deze weer los.
De knipperende “2”.
Bij opnieuw drukken verschijnt “3”.

Stel de gewenste waarde in.

Na 4 seconden springt de indicatie naar de gemeten ruimtetemperatuur en uw instelling is opgeslagen.

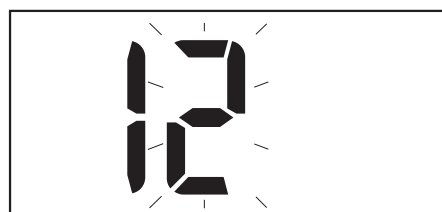
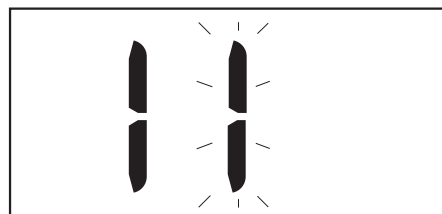

Temperatuurverschil tussen dagbedrijf en nachtverlaging instellen

De fabrieksinstelling is 4 °C.

Het instelbereik is 1 °C – 9 °C.

Met deze instelling bepaalt u het temperatuurverschil tussen dag- en nacht-ruimtetemperatuur.

Temperatuurverschil instellen

- Druk met een spits voorwerp 2 keer kort achter elkaar in het zijdelingse gaatje en laat dit onmiddellijk weer los. Op het display verschijnt “24”. De veranderbare “4” knippert. Er mag niet aan de draaiknop worden gedraaid.
- Druk de toets  in en laat deze weer los. De knipperende “5” verschijnt. Door meermaals kort hierop te drukken worden achter elkaar de cijfers 1-9 weergegeven. Stel het gewenste temperatuurverschil in.

Na 4 seconden springt de indicatie naar de gemeten ruimtetemperatuur en uw instelling is opgeslagen.



Warm water bereiden

De fabrieksinstelling is “30”.

Bij instelling “30” wordt continu warm water bereid.

Bij instelling “31” start het bereiden van warm water 30 minuten voor het dagbedrijf en eindigt 30 minuten na het dagbedrijf.



Warm water bereiden wijzigen

- Druk met een spits voorwerp 3 keer kort achter elkaar in het zijdelingse gaatje en laat dit onmiddellijk weer los.

Op het display verschijnt “30”.

De veranderbare “0” knippert.

- Druk op de toets  en laat deze weer los. De knipperende “1” verschijnt. Het bereiden van warm water begint nu 30 minuten voor het dagbedrijf en eindigt 30 minuten na het dagbedrijf, wanneer de tijd-functie voor de nachtverlaging is geactiveerd.

Na 4 seconden springt de indicatie naar de gemeten ruimtetemperatuur en uw instelling is opgeslagen.

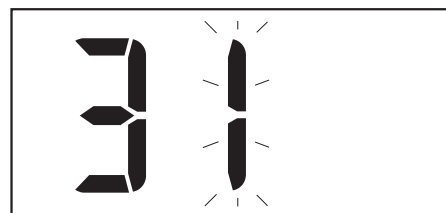

Storingsindicatie

Wanneer twee liggende streepjes worden weergegeven, kunnen twee storingsoorzaken aanwezig zijn:

- 1 De CV-ketel bevindt zich in storing.
- 2 Storingen in de datacommunicatie tussen CV-ketel en kamerthermostaat Nefit ModuLine 20.

Oplossing Resetknop op de ketel ingedrukt houden totdat de kleine letter “r” in het display van de ketel verschijnt. Zie hiervoor ook de gebruikersinstructie of installatie-instructie van de ketel.

Is de storing niet verholpen, bel dan uw erkend verwarmingsbedrijf.

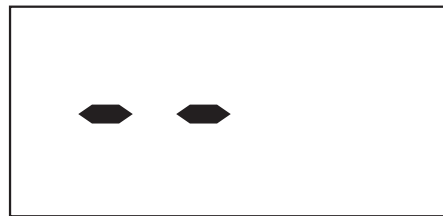

NEFIT

